

DoCash

Banknote counter
Счетчик банкнот

DoCash 3000 series 3000/3100



ENGLISH

РУССКИЙ

User Manual
Руководство по эксплуатации

ОТРЫВНОЙ ГАРАНТИЙНЫЙ ТАЛОН	
Модель	
Серийный номер	
Эксплуатант, телефон	
Дата приема	
Дата выдачи	
Особые отметки	

М.П. Сервис-центр _____

ОТРЫВНОЙ ГАРАНТИЙНЫЙ ТАЛОН	
Модель	
Серийный номер	
Эксплуатант, телефон	
Дата приема	
Дата выдачи	
Особые отметки	

М.П. Сервис-центр _____

ЗАПОЛНЯЕТСЯ СЕРВИСНЫМ ЦЕНТРОМ А	
Модель	
Серийный номер	
Эксплуатант, телефон	
Дата приема	
Дата выдачи	
Особые отметки	

М.П. Сервис-центр _____

ЗАПОЛНЯЕТСЯ СЕРВИСНЫМ ЦЕНТРОМ Б	
Модель	
Серийный номер	
Эксплуатант, телефон	
Дата приема	
Дата выдачи	
Особые отметки	

М.П. Сервис-центр _____



Наименование товара	Счетчик DoCash 3 _____
Серийный номер	_____
Торговая организация	_____
Адрес и Телефон торговой организации	_____
Дата продажи	/ / 200__ г.
Печать торговой организации	М.П.

Подпись продавца _____

Срок гарантии составляет: 12 месяцев со дня продажи конечному потребителю, но не более 13 месяцев со дня выдачи гарантийного талона.

Гарантия не распространяется в случае:

- несоблюдения требований Руководства по эксплуатации, небрежного обращения и/или транспортировки
- нормального износа узлов и деталей, окончания срока службы расходных материалов
- неисправностей, вызванных внесением изменений в конструкцию оборудования
- неправильного и/или несвоевременного технического и профилактического обслуживания
- ремонта производимого не аттестованным и неквалифицированным персоналом
- применения неоригинальных запасных частей и сменных элементов при ремонте и обслуживании
- несоответствия производительности оборудования потребностям Заказчика, перегрузки оборудования
- повреждения, износа узлов и деталей из-за проникновения посторонних частиц внутрь, при неправильном обслуживании фильтров, проникновения насекомых и/или других инородных частиц
- эксплуатации в запыленном или влажном помещении
- низкого качества параметров электроэнергии входной электросети
- механических повреждений оборудования и его частей, внешних электрических соединений кабелей, заземления
- наводнения, землетрясения, попадания молнии и других стихийных бедствий
- исправлений, подчисток или следов копирования гарантийного талона, а также в случае не заполненного, неправильно или не полностью заполненного гарантийного талона

CONTENTS

<u>SAFETY PRECAUTIONS</u>	2
<u>PURPOSE OF A BANKNOTE COUNTER</u>	3
<u>1. PRELIMINARY INFORMATION</u>	4
1.1 SPECIFICATION	4
1.2 DESIGN	4
1.3 CONTROL PANEL	5
1.4 SWITCHING ON	6
1.5 SETTING GAP IN BANKNOTE FEED	7
<u>2. COUNTER CONTROL</u>	8
2.1 COUNTER PARAMETER SETTING	8
2.1.1 Counting speed selection	8
2.1.2 Density sensor adjusting	9
2.1.3 Manual and automatic start	9
2.1.4 Size Detection	10
2.1.5 Authenticity detector adjusting	11
2.2 OPERATION MODE SELECTION	12
2.2.1 Counting mode	12
2.2.2 Add Counting mode	12
2.2.3 Batch Counting	13
2.2.4 Detection of suspect banknotes	13
<u>3. OPTIONAL EQUIPMENT</u>	13
3.1 REMOTE DISPLAY	13
3.2 DUST COLLECTOR	14
<u>4. ERROR MESSAGES</u>	14
<u>5. MAINTENANCE</u>	15
<u>6. TRANSPORTATION & STORAGE</u>	16
<u>7. COMPLETE SET</u>	16
<u>8. WARRANTY</u>	16

Safety Precautions

ATTENTION

Please read this manual carefully before you start to operate the bank-note counter

DoCash 3000 series devices operate from 110/220V power supply circuit. User is required to comply with safety precautions while operating any apparatus of this type.

Caution! **Voltage over 42V** is potentially dangerous for the operator

- Effect any service activity only after the power supply cable is disconnected from the outlet!
- If the counter has been transported and stored under low temperature conditions, it is required to maintain the counter at least two hours under indoor temperature before switching it on.
- To avoid break-off or damage of the cable, it is required to hold on the power supply plug while putting it on and out from the outlet. Also avoid such actions when your hands are wet - it may cause in electric shock.

Внимание!

При очистке счетчика соблюдайте меры предосторожности: Предварительно отключите электропитание. Не используйте химические препараты для очистки. Не подвергайте счетчик банкнот иному использованию, кроме как по прямому назначению.

6. Транспортировка и хранение

При транспортировке и хранении счетчика следует руководствоваться условными обозначениями, указанными на упаковке.

При транспортировке допустимая температура составляет от $-30\text{ }^{\circ}\text{C}$ до $+50\text{ }^{\circ}\text{C}$. Хранение счетчика разрешается только в отапливаемых помещениях при температуре от $+1\text{ }^{\circ}\text{C}$ до $+40\text{ }^{\circ}\text{C}$ при относительной влажности воздуха до 80 % (при $25\text{ }^{\circ}\text{C}$) без конденсации.

Срок хранения счетчика 2 года.

7. Комплектность

В комплект поставки счетчика **DoCash серии 3000** входят:

Счетчик банкнот	1
Кисть для очистки	1
Отвертка	2
Кабель электропитания	1
Руководство пользователя	1

8. Гарантийные обязательства

Производитель гарантирует исправную работу счетчика в течение 12 месяцев со дня поставки при соблюдении владельцем условий эксплуатации и хранения, изложенных в настоящем Руководстве, а также дополнительных условий, сформулированных в гарантийном талоне.

За нарушение работоспособности счетчика вследствие неправильной транспортировки, хранения и эксплуатации, а так же из-за механических повреждений, производитель ответственности не несет.

CHn	Банкноты поданы «цепочкой». Удалите банкноты из накопителя и положите их обратно в загрузочный бункер. Нажмите START для повторного пересчета.
JAn	Остановка из-за замятых банкнот. Нажмите клавишу START для продолжения счета. Если счетчик не стартовал, удалите замятые банкноты и настройте зазор в механизме подачи банкнот (см. раздел 1.2) и проведите пересчет заново.
InS	Банкнота осталась в транспортном механизме
CF1	Обнаружена поддельная или подозрительная банкнота (для моделей, оснащенных детекторами подлинности). CF1 - подозрительная по ультрафиолетовой защите

Следующие сообщения сигнализируют о неисправностях датчиков. В большинстве случаев причиной являются загрязнение датчиков или замятие банкнот. В случае появления таких сообщений очистите датчики или удалите банкноту из транспортного механизма. Для очистки используйте кисть, входящую в стандартную комплектацию счетчика.

После очистки проведите пересчет повторно.

Сообщение	Неисправность
E01	Левый датчик счета
E02	Правый датчик счета
E03	Левый датчик сдвоенности
E04	Правый датчик сдвоенности
E05	Датчик обнаружения банкнот в накопителе
E06	Датчик обнаружения банкнот в загрузочном бункере
E07	Датчик скорости

5. Техническое обслуживание

Не устанавливайте счетчик в зоне попадания прямого солнечного или яркого искусственного освещения.

Помните, что чрезвычайно опасно проливать напитки и др. жидкости на счетчик.

Очищайте счетчик при ежедневном использовании. Используйте мягкую кисть или ткань для очистки поверхностей датчиков. Открывайте заднюю крышку и очищайте область под ней, сдувая загрязнения.

Thank you for choosing **DoCash** cash handling equipment.

DoCash is a wide range of special cash handling equipment for retail trade and financial organizations. **DoCash** is a brand for simple and reliable banknote and coin counters, universal and automatic currency detectors, vacuum packaging machines, etc. You will find any further information at www.docash.co.uk.

Purpose of a banknote counter

DoCash 3000 series banknote counters has been designed for banknote counting. They are reliable and easy to use.

Some models of **DoCash 3000 series** perform counting simultaneously with verification of banknote authenticity.

Use of the banknote counter allows to speed up and simplify banknote counting operations by imposing this function to automatic facility.

This Manual reflects relevant information at the time of publication and may not include later alterations.

1. Preliminary information

1.1. Specification

	DoCash 3000 / DoCash 3100
Weight	5,5 kg
Power supply	220V 50Hz 110V 60Hz
Power consumption	60W
Counting rate	600, 1200, 1500 banknotes/min
Banknote pattern	110 x 50mm—185 x 90mm
Counting display	LED, 4-digit
Batch display	LED, 3-digit
Overall dimensions	270 x 250 x 195mm

1.2. Design

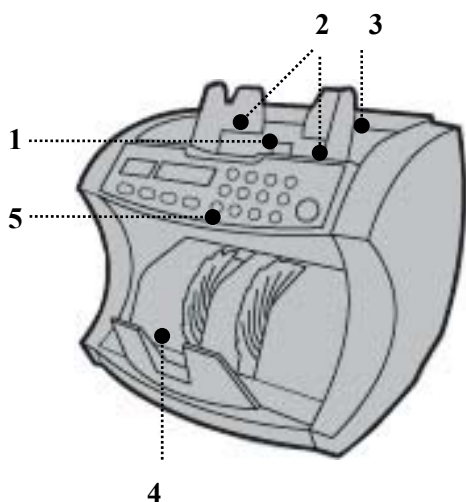

- 1 Hopper
- 2 Note guides
- 3 Gap adjusting screw in the banknote feed
- 4 Stacker
- 5 Control panel

При обнаружении подозрительной банкноты счетчик остановится, оповещая пользователя звуковым сигналом сообщая код ошибки отобразится на дисплее фасовки:

CF1 - подозрительная по ультрафиолетовой защите,

Подозрительная банкнота всегда находится сверху в накопителе, данная банкнота не суммируется к результату успешно пересчитанных банкнот.

Примечание: Настройте чувствительность датчиков согласно п. 2.1.5.

3. Дополнительное оборудование

К счетчикам банкнот **DoCash** серии **3000** можно дополнительно подключать и подсоединять следующее оборудование и аксессуары:

3.1 Выносной дисплей

Порт, расположенный на задней панели счетчика, предназначен для подключения выносного дисплея. На выносном дисплее дублируются показания дисплея результата счета.

Выносной дисплей не входит в стандартный комплект поставки.

3.2 Пылесборник

Используйте крышку-пылесборник для предотвращения распространения пыли с банкнот за пределы зоны внутри счетчика.

4. Сообщения об ошибках

Сообщения об ошибках могут появляться на дисплее фасовки во время работы счетчика.

Прочтите сообщение об ошибках и примите действия по исправлению.

См. нижеследующие описания:

Сообщение	Причина и методы решения
NAF	Обнаружена половинная банкнота. Удалите половинную банкноту и нажмите START для продолжения счета.
Sd	Обнаружена банкнота с ошибкой по размеру короткой стороны. Удалите банкноту с ошибкой размера и нажмите START для продолжения счета.
dbL	Обнаружена двоякая банкнота. Удалите банкноты из накопителя и положите их обратно в загрузочный бункер. Нажмите START для повторного пересчета. Если сообщение « dbL » появляется часто, настройте зазор в механизме подачи банкнот (см. раздел 1.2) и проведите пересчет заново.

2.2.2 Режим счета с накоплением

При работе в режиме счета с накоплением счетчик банкнот будет добавлять результат пересчета каждой партии банкнот и отображать на дисплее итоговое значение.

Порядок активизации режима счета с накоплением различен для разных моделей счетчиков банкнот **DoCash серии 3000**.



DoCash 3000 и DoCash 3100:

Нажмите клавишу **AD** (загорится светоиндикатор этой клавиши).



Подтвердите выбор клавишей **START**.

Подайте банкноты в загрузочный бункер.

Счетчик начнет пересчет в соответствии с установленным режимом старта.

2.2.3 Фасовка банкнот

При работе в данном режиме счетчик банкнот будет отсчитывать заданное количество банкнот и останавливаться.

Данный режим используется в комбинации с другими режимами счета.

Для активизации данного режима:



Задайте значение размера фасовки при помощи цифровых клавиш.

Выбранное значение будет отражаться на дисплее фасовки.

Подайте банкноты в загрузочный бункер. Счетчик начнет пересчет в соответствии с установленным режимом старта – автоматически или после нажатия клавиши **START**.

Для того, чтобы отключить режим счета с фасовкой банкнот, нажмите клавишу **C**. Размер фасовки будет обращен в «0».

2.2.4 Обнаружение подозрительных банкнот

Счетчики **DoCash серии 3000**, оснащенные детекторами подлинности, позволяют осуществлять проверку пересчитываемых банкнот на подлинность.



Для активизации режима проверки на подлинность нажмите клавишу **UV**. Светоиндикатор клавиши **UV** будет светиться.

1.3. Control Panel

DoCash 3000 Control Panel:

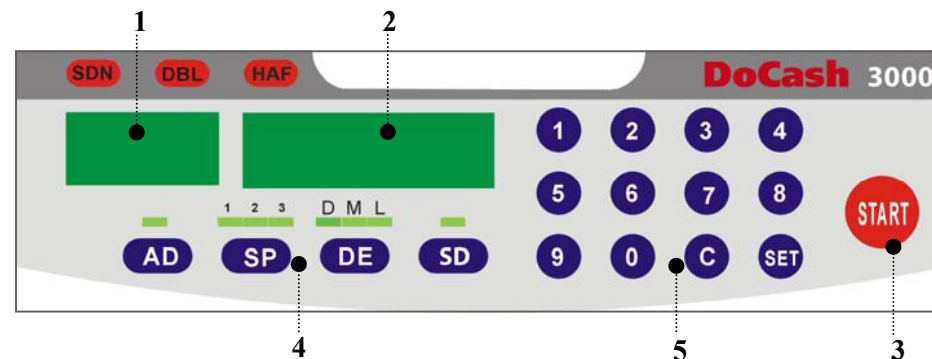

DoCash 3100 Control Panel:

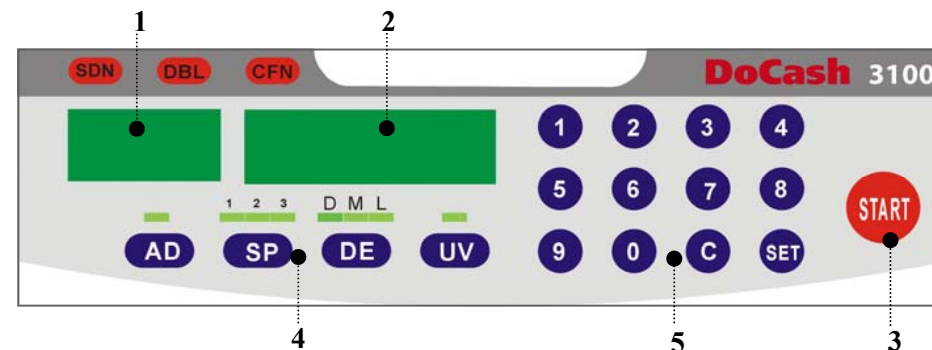

1	Batch display	Displays batch size and error messages
2	Counting display	Displays current counting result
3	START key	Start and stop of counting
4	Function key unit	Function keys. Set of keys is unique for each model of 3000 series
5	Numeric key unit	Numeric keys. Used to preset batch size

1.4. Switching on

To switch the banknote counter on follow the procedure:

1. Ensure that power supply meets the requirements specified in section 1.1 of the Manual.
2. Connect the power supply cable to the plug on the rear board. Move the power supply switch to '—' position (On).
3. Counting result display will show "0" (see section "Control Panel").
4. The counter is ready for operation. Follow the Manual instructions pointed out below.



- 1 Plug for Remote Display connection
- 2 Plug for power supply connection
- 3 Power supply On/Off Switch

- Если, наоборот, датчик подлинности не срабатывает и фальшивая банкнота признается подлинной, необходимо увеличить чувствительность датчика.

В мультивалютных счетчиках банкнот **DoCash серии 3000** датчики подлинности настраиваются для каждой валюты отдельно, и настройки сохраняются при выключении счетчика.



Перед настройкой датчиков выберите валюту клавишей CUR.

Для настройки чувствительности задайте уровень:



Для задания уровня чувствительности датчика нажимайте клавишу **SET** последовательно несколько раз, пока на дисплее фасовки не отобразится сообщение, обозначающее необходимую детекцию: **CF1** - ультрафиолетовая защита,

Нажмите цифровую клавишу для задания уровня чувствительности выбранной детекции. Чувствительность детекций задается в пределах:

Ультрафиолетовая защита – от **1** до **3**,

Нижний предел – минимальная чувствительность;

Верхний предел – наибольшая чувствительность.

Обратите внимание! Значение «0» - отключение детекции.



Подтвердите выбор клавишей **START**.

2.2 Выбор режима работы

2.2.1 Режим простого счета

При работе в данном режиме пересчет каждой новой партии банкнот начинается со значения «0».

Счетчик пересчитывает банкноты, поданные в загрузочный бункер.

Для активизации данного режима:



Нажмите клавишу **C**, чтобы обнулить значение на дисплее фасовки и подтвердить работу в режиме простого счета.

Подайте банкноты в загрузочный бункер. Счетчик начнет пересчет в соответствии с установленным режимом старта – автоматически или после нажатия клавиши **START**.

2.1.4 Детекция по размеру

Эта функция позволяет определять банкноты, отличные по размеру короткой стороны от остальных, что удобно для отбора банкнот других номиналов.

Активизируйте функцию и задайте пороговое значение.

Порядок активизации этой функции различен для каждой модели счетчиков.



DoCash 3000:

Для активизации нажмите клавишу **SD**. Индикатор над клавишей загорится.



DoCash 3100:

Нажмите клавишу **SET** последовательно несколько раз, пока на дисплее не отобразится «Sd».



Активизировав функцию, задайте цифровыми клавишами пороговое значение в пределах от **3** до **7**. Цифра соответствует значению в мм.



Выбранное значение подтвердите нажатием клавиши **START**.

Порядок отключения этой функции различен для каждой модели.



DoCash 3000:

Для отключения нажмите клавишу **SD**. Индикатор над клавишей погаснет.



DoCash 3100:

Задайте значение «**0**» в качестве порогового значения. Выбранное значение подтвердите нажатием клавиши **START**.



Функция проверки по размеру будет отключена.

2.1.5 Настройка детекторов подлинности

Счетчики банкнот **DoCash серии 3000** оснащены детекторами обнаружения поддельных банкнот:

DoCash 3100 UV проверка светимости в ультрафиолетовых лучах

Чувствительность датчиков можно настроить.

- Если происходит частое ложное срабатывание датчика подлинности (подлинные банкноты признаются подозрительным), необходимо уменьшить его чувствительность.

1.5. Setting gap in banknote feed

To set the gap in the banknote feed may be required in the process of operating the banknote counter. If during the counting process "dbL" and "CHn" messages are displayed too often perform the following adjustments:

1. Turn the adjusting screw counter clockwise (toward " - " mark) to reduce the gap.
2. If you fail to set continuous counting by turning the adjusting screw counter clockwise, try to turn the adjusting screw clockwise (toward " + " mark).

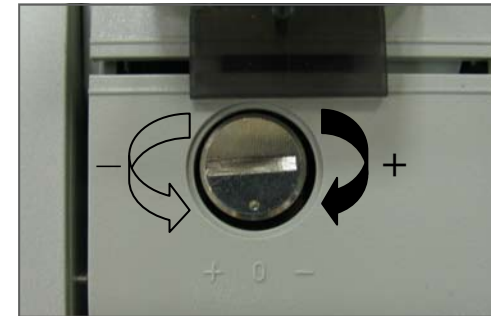

Note!

Normally slight turn of the adjusting screw is quite enough.

2. Counter control

This section outlines the banknote counter control from the moment power supply is connected and the counter is ready for operation, see section 1.4.

2.1 Counter parameter setting

The basic parameters are preset by the manufacturer. The user can select necessary operation mode directly by control panel keys. This section outlines the method to reset several counter parameters. New settings will be saved when the banknote counter is switched on next time.

2.1.1. Counting speed selection



Pressing **SP** key allows to shift to available counting speed regimes. The Batch Display will show the counting results and the Counting Results Display will show the selected speed. The selected mode is displayed by the gauge above **SP** key.

DoCash 3000 series banknote counters are supplied with various speed modes:

DoCash 3000: 600, 1200, 1500 banknotes/min
DoCash 3100: 600, 1200, 1500 banknotes/min

The selected mode is displayed by appropriate gauge on the Control Panel. Gauge of each model differs.



DoCash 3000 and DoCash 3100:

The speed digit gauges are located above **SP** key.

1 - 600 banknotes/min
2 - 1200 banknotes/min
3 - 1500 banknotes/min

When switching on power supply the banknote counters will set the highest speed available automatically.

2.1.2 Настройка датчика сдвоенности

Датчик сдвоенности (датчик оптической плотности) позволяет контролировать подачу одновременно нескольких банкнот.

Датчик сдвоенности имеет 3 режима работы для банкнот различных типов и состояния.



Для настройки датчика сдвоенности нажимайте клавишу **DE** несколько раз последовательно, зажигая соответствующий светоиндикатор над клавишей **DE** – «**D**», «**M**» и «**L**»:

«**D**» - банкноты грязные, темные или на толстой бумаге.

«**M**» - банкноты средней светопропускаемости

«**L**» - банкноты светлого цвета или на тонкой бумаге

Производителем установлен средний уровень плотности банкнот.

2.1.3 Ручной и автоматический старт

Счетчик банкнот работает в режиме Ручного или Автоматического старта.



При работе в режиме ручного старта необходимо нажать клавишу **START** для начала пересчета банкнот в загрузочном бункере.

При работе в режиме Автоматического старта пересчет начинается автоматически после подачи банкнот в загрузочный бункер.

Для выбора необходимого режима действуйте в следующем порядке:

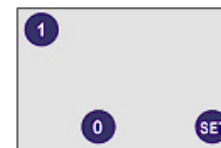

Нажимайте клавишу **SET** последовательно несколько раз, пока на дисплее фасовки не отобразится сообщение «**AU**».

Нажмите одну из цифровых клавиш **1** или **0**.

«**1**» для работы в режиме автоматического старта;

«**0**» для работы в режиме ручного старта.



Подтвердите выбор клавишей **START**.

2. Управление счетчиком

Данная глава описывает управление счетчиком с момента, когда электропитание включено и счетчик готов к работе, см. раздел 1.4.

2.1 Установка параметров счета

Основные параметры счета установлены производителем. Пользователь может выбирать необходимый режим работы непосредственно с помощью клавиш панели управления. В данном разделе описывается, как переустановить отдельные параметры счета. Новые установки будут сохранены при следующем включении электропитания счетчика.

2.1.1 Выбор скорости счета



Нажатие клавиши **SP** позволяет переключаться между доступными режимами скорости счета. На дисплее фасовки отображается обозначение режима, а на дисплее результатов счета – выбранная скорость. Выбранный режим сигнализируется индикатором над клавишей **SP**.

Счетчики банкнот **DoCash серии 3000** оснащены несколькими скоростными режимами:

Счетчики банкнот DoCash 3000:	600, 1200, 1500 банкнот в минуту
Счетчики банкнот DoCash 3100:	600, 1200, 1500 банкнот в минуту

Выбранный режим сигнализируется соответствующим индикатором на панели управления. Индикаторы различны для каждой модели.

DoCash 3000 и DoCash 3100:



Индикаторы скоростного режима расположены над клавишей **SP**.

- 1 - 600 банкнот в минуту
- 2 - 1200 банкнот в минуту
- 3 - 1500 банкнот в минуту

При включении электропитания счетчик автоматически активизирует высшую из доступных скоростей счета.

2.1.2. Density sensor adjusting

The Density Sensor (optic density sensor) allows to control feeding of several banknotes at the same time.

The Density Sensor has operation modes for banknotes of different type and condition.



To adjust the Twofold Sensor press **DE** key several times sequentially lighting appropriate indicator lamp – “**D**”, “**M**” and “**L**” – above **DE** key:

“**D**”: contaminated, dark and thick paper banknotes.

“**M**”: medium transparency banknotes.

“**L**”: light colour and thin paper banknotes.

The manufacturer will preset medium density rate of banknotes.

2.1.3. Manual and automatic start

DoCash counters operate at Manual and Automatic Start Mode.



To start counting when Manual Start Mode is set **START** key should be pressed after banknotes are put into the Hopper

In Automatic Start Mode, the counting process will start automatically upon feeding the banknotes into the Hopper.

To select the desired mode follow the procedure:

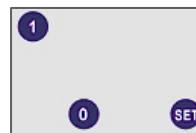

Press **SET** key several times sequentially until the Batch Display shows “**AU**” message.

Press one of two keys: **1** or **0**.

“**1**”: for Automatic Start Mode operation;

“**0**”: for Manual Start Mode operation.



Confirm selection by pressing **START** key.

2.1.4. Size Detection

This function allows to detect banknotes with different short side length that is useful for selection of other denominations banknotes.

Activate this function and preset threshold value.

1. Procedure of this function activation for different models differs.



DoCash 3000:

To activate press **SD** key. The gauge above the key will light up.



DoCash 3100:

Press **SET** key several times sequentially until the display shows "Sd" symbol.



To activate the function preset the threshold value from 3 – 7 using the numeric keys. The number will fit the value in mm.



Confirm your selection by pressing **START** key.

2. Procedure of this function deactivating for different models differs.



DoCash 3000:

Press **SD** key to deactivate. The gauge above the key will die out.



DoCash 3100:

Preset "0" value as the threshold one.



Confirm your selection by pressing **START** key.

The Size Detection function will be disabled.

1.5 Установка зазора в механизме подачи банкнот

В процессе работы может потребоваться настроить зазор в механизме подачи банкнот. Если в процессе счета сообщения "dbL" или "СНн" появляются излишне часто и счетчик останавливается, то проведите настройку:

1. Поверните регулировочный винт против часовой стрелки (по направлению к отметке " - ") для того, чтобы уменьшить зазор.

2. Если поворотом регулировочного винта против часовой стрелки добиться бесперебойного счета не удалось, попробуйте поворачивать винт по часовой стрелке (по направлению к отметке " + ").

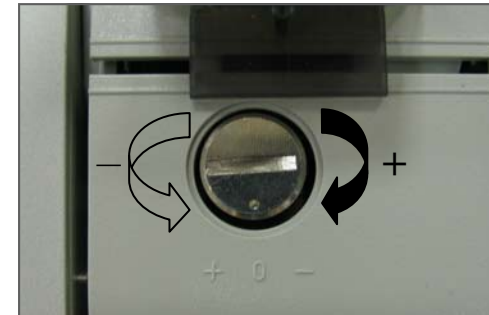

ОБРАТИТЕ ВНИМАНИЕ: Обычно достаточно незначительного поворота регулировочного винта.

1.4 Включение счетчика

Для включения счетчика банкнот действуйте в следующем порядке:

1. Убедитесь, что характеристики подключаемого электропитания соответствуют требованиям, указанным в разделе 1.1. настоящего руководства.
2. Подключите кабель электропитания к разъему на задней панели. Переведите выключатель питания на задней панели в положение **I** – («Включено»).
3. На дисплее результатов счета (см. «Панель управления») появится значение «0».
4. **Счетчик готов к работе.** Следуйте дальнейшим указаниями настоящего Руководства.

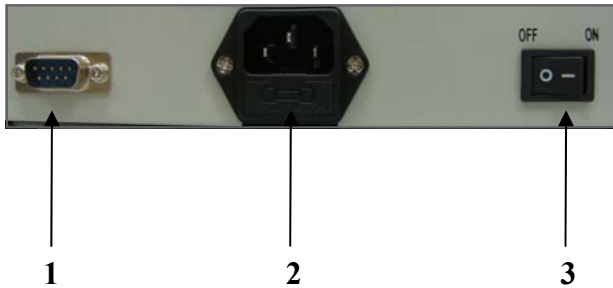

- 1 Разъем для подключения выносного дисплея
- 2 Разъем для подключения электропитания
- 3 Выключатель электропитания

2.1.5. Authenticity detector adjusting

DoCash 3100 banknotes counters are fitted out with a counterfeit detect function:

DoCash 3100 UV luminous emittance control in UV rays

The sensors' sensibility may be adjusted.

- If false actuation of the authenticity sensor occurs too often (authentic banknotes are recognized as suspect ones), sensibility rate should be reduced.
- If the authenticity sensor fails to actuate and a false banknote is recognized as authentic one, the sensor sensibility rate should be increased.



For multicurrency models sensors' sensibility is to be adjusted separately for every currency available. New settings will be saved and used when turned on next time.

Choose currency type by pressing CUR button before sensibility adjustment.

To adjust sensibility preset the following level:



1. To preset the sensor sensibility press **SET** key several times sequentially until the prepackaging display show a message indicating the desired detection:

CF1: UV protection

2. Press the figure key to preset sensibility level of the selected de-
 tection. Detection sensibility may be preset within the following
 levels:

- UV protection: from 1 - 3
- Lower limit: minimum sensibility
- Upper limit: maximum sensibility

NOTE! "0" value means deactivating of detection



Confirm your selection by pressing **START** key.

2.2. Operation mode selection

2.2.1. Counting mode

Counting of each portion of banknotes in this mode starts from
 "0" value.

The counter will count banknotes available in the hopper.

To activate this mode:



Press **C** key in order to zero the value on the Batch Display and confirm
 operation in the Ordinary Counting Mode.

Feed banknotes into the hopper. The counter will initiate counting following
 the preset mode: automatically or after pressing **START** key.

2.2.2. Add Counting mode

The counter will add the result of each banknote portion counting
 in this mode and display the total value on the screen.

The Add Counting Mode activation procedure for each model of
DoCash 3000 series differs.

DoCash 3000 and DoCash 3100:



Press **AD** key (this key indicator lamp will light up). Repress-
 ing will deactivate the Add Counting Mode.



Confirm your selection by pressing **START** key.

Feed banknotes into the hopper.

The counter will initiate counting following the preset start mode.

1.3. Панель управления

Панель управления счетчика DoCash 3000:

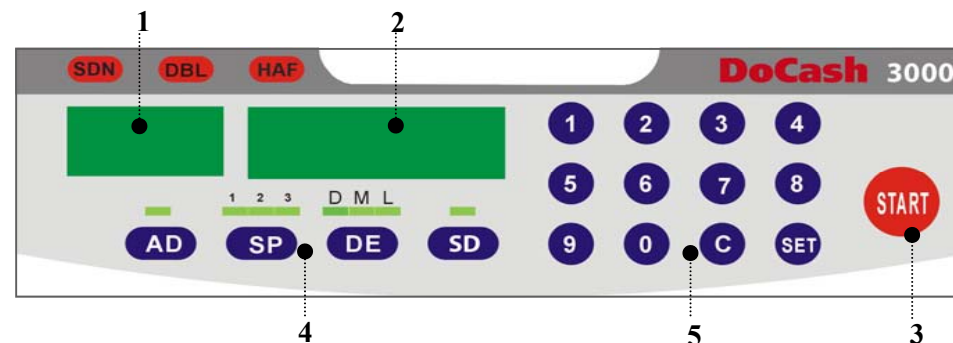

Панель управления счетчика DoCash 3100:

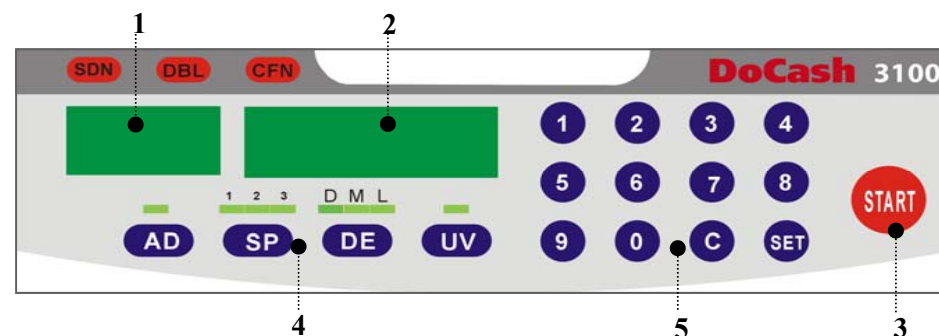

1	Дисплей фасовки	Отображение размера фасовки и сообще- ний об ошибках
2	Дисплей счета	Отображение текущего результата счета
3	Клавиша START	Запуск и остановка счета
4	Блок функци- ональных клавиш	Функциональные клавиши. Набор клавиш уникален для каждой модели.
5	Блок цифровых клавиш	Цифровые клавиши. Используются для за- дания размера фасовки.

1. Предварительная информация

1.1 Технические характеристики

	DoCash 3000 / DoCash 3100
Вес	5.5 кг
Электропитание	220 В 50 Гц 110 В 60 Гц
Мощность потребления	60 Вт
Скорость счета	600, 1200, 1500 банкнот в минуту
Размеры банкнот	110 x 50—185 x 90 мм
Дисплей счета	Светодиодный, 4- разрядный
Дисплей размера фасовки	Светодиодный, 3- разрядный
Габаритные размеры	270 x 250 x 230 мм

1.2 Конструкция прибора



2.2.3. Batch Counting

In this mode the counter will count the preset number of banknotes and stop.



Preset the batch size using the numeric keys. The selected size will be shown on the Batch Display.

Feed banknotes into the hopper. The banknote counter will initiate counting following the start mode: automatically or after pressing **START** key.

This mode can be combined with other counting modes.

To activate this mode:

To deactivate the Batch mode press **C** key. The Batch size will be turned to “0”.

2.2.4. Detection of suspect banknotes at DoCash 3100



To activate the authenticity verification mode press **UV** key. The UV key indicator lamp will light up.

Upon detecting a suspect banknote the banknote counter will stop, notify the user by a beep and show the error code on Batch Display as follows:

- **CF1:** suspect banknote as per UV protection.

A suspect banknote will be always kept on the top in the Loading Bin. This banknote will not be summed up to the total amount of successfully counted banknotes.

Note! Adjust sensor sensibility following instructions in item 2.1.5.

3. Optional equipment

The following equipment and accessories may be connected to **DoCash 3000 series** banknotes counters:

3.1 Remote display

The port located on the rear board of the banknote counter is designed to connect up remote display. Remote Display copies counting result shown on counting display. Remote display is not included into standard kit.

3.2 Dust collector

Use the cover-dust collector to prevent dust emission from banknotes outside the counter inner space.

4. Error messages

Error messages may appear on the Batch Display during counting.

Read the message and take steps to remedy the defects.

Follow the description:

Message	Reason and remedy
HAF	Half banknote was detected. Remove it and press START to proceed.
Sd	Banknote with a short side error was detected. Remove it and press START to proceed.
dbL	Two banknotes entered the counting mechanism simultaneously were detected. Remove banknotes from the Stacker and put them back into the Hopper. Press START to proceed. If “ dbL ” occurs too often adjust the gap in the banknote feed (see section 1.2) and recount banknotes.
CHn	Banknotes were fed “in a chain”. Remove banknotes from the Stacker and put them back into the Hopper. Press START key to proceed.
JAn	Stop caused by banknote jam. Press START key to proceed. If the counter fails to start adjust the gap in the banknote feed (see section 1.2) and recount banknotes.
InS	Banknote was left in the transport mechanism.
CF1	Raised or suspect banknote was detected (only for the models fitted out with the Authenticity Detectors). CF1 : suspect banknote as per UV protection

Messages indicated below indicate sensor malfunction. In most cases, contamination of sensors or banknote jam appears to be the reason. In case such message occurs clean sensors or remove banknote from the transport mechanism. Use the brush included into the standard kit for cleaning.

After cleaning recount banknotes.

Message	Multifunction
E01	LH counting sensor
E02	RH counting sensor
E03	LH density sensor

Благодарим Вас за выбор техники марки **DoCash**.

DoCash – это широкий спектр оборудования для предприятий торговли, сферы услуг и финансовых организаций: надежные и простые в эксплуатации счетчики банкнот и монет, универсальные и автоматические детекторы валют, вакуумные и безвакуумные упаковщики банкнот, темпо-кассы, электронные кассиры, депозитные стойки, системы управления очередью, табло котировки валют. Более подробную информацию о технике **DoCash** Вы найдете на сайте www.docash.ru.

Назначение счетчика банкнот

Счетчики банкнот **DoCash** серии **3000** предназначены для пересчета банкнот. Они надежны и просты в эксплуатации.

Некоторые модели счетчиков банкнот **DoCash** серии **3000** осуществляют пересчет с одновременной проверкой банкнот на подлинность.

Использование счетчика банкнот позволяет ускорить и упростить операции по пересчету банкнот, возложив эту функцию на автоматизированное оборудование.

Настоящее руководство по эксплуатации содержит информацию, актуальную на момент его издания, и может не отражать более поздние изменения.

Меры предосторожности

ВНИМАНИЕ

Перед началом эксплуатации прибора, пожалуйста, внимательно прочитайте настоящее руководство

Счетчики **DoCash серии 3000** работают от сети электропитания 220 В. При работе с такими приборами требуется соблюдать следующие меры безопасности:

- Счетчик должен быть подключен к розетке с заземлением, напряжение в сети должно соответствовать требованию к питанию счетчика.

ВНИМАНИЕ

Помните, что напряжение свыше 42 В потенциально опасно для человека.

- Все работы по чистке и обслуживанию счетчика разрешается производить только при отключенном от сети кабеле электропитания.
- При транспортировке и хранении счетчика в холодных условиях перед включением его необходимо выдержать при комнатной температуре не менее двух часов.
- При включении и выключении счетчика из розетки электропитания необходимо держаться за вилку сетевого кабеля во избежание разрыва или повреждения шнура. Также запрещается производить подобные действия влажными руками, т. к. это может привести к поражению электротоком.
- Запрещается использование счетчика с поврежденным кабелем электропитания.

Message	Multifunction
E04	RH density sensor
E05	Stacker banknote detection sensor
E06	Hopper banknote detection sensor
E07	Speed sensor

5. MAINTENANCE

Never locate the banknote counter exposed to the direct sunlight or bright artificial light.

Remember that it is dangerous to spill beverages and other fluids on the counter.

Upon everyday use clean the machine. Use soft brush or cloth to clean the housing surfaces. Open the rear board and clean area behind it blowing away contamination.

CAUTION!

While cleaning follow safety precautions:

Disconnect power supply before start

Avoid to use chemicals for cleaning

Avoid to use the counter otherwise its direct allocation.

6. Transport & storage

When transporting and storing the counter follow the symbols on the package.

When transporting the permissible temperature is from -30°C to $+50^{\circ}\text{C}$. Storage of the counter is allowed at temperature from $+1^{\circ}\text{C}$ to $+40^{\circ}\text{C}$ and relative humidity of up to 80 % (at 25°C), non-condensing.

Banknote counter shelf life: 2 years.

7. Complete set

The **DoCash 3000 series** banknote counter complete set includes:

Banknote counter	1
Cleaning brush	1
Screwdriver	2
Power supply cable	1
Operation Manual	1

8. Warranty

Manufacturer guarantees perfect operation of the counter during 12 months from the delivery date subject to compliance with the conditions of use and storage indicated in this Manual and additional conditions specified in the Warranty Coupon.

Manufacturer shall be released from any obligation for the counter malfunction resulting from improper transportation, storage and use, as well as from mechanical failure.

Оглавление

<u>МЕРЫ ПРЕДОСТОРОЖНОСТИ</u>	18
<u>НАЗНАЧЕНИЕ СЧЕТЧИКА БАНКНОТ</u>	19
1. <u>ПРЕДВАРИТЕЛЬНАЯ ИНФОРМАЦИЯ</u>	20
1.1 <u>ТЕХНИЧЕСКИЕ ХАРАКТЕРИСТИКИ</u>	20
1.2 <u>КОНСТРУКЦИЯ ПРИБОРА</u>	20
1.3 <u>ПАНЕЛЬ УПРАВЛЕНИЯ</u>	21
1.4 <u>ВКЛЮЧЕНИЕ СЧЕТЧИКА</u>	22
1.5 <u>УСТАНОВКА ЗАЗОРА В МЕХАНИЗМЕ ПОДАЧИ БАНКНОТ</u>	23
2. <u>УПРАВЛЕНИЕ СЧЕТЧИКОМ</u>	24
2.1 <u>УСТАНОВКА ПАРАМЕТРОВ СЧЕТА</u>	24
2.1.1 <u>Выбор скорости счета</u>	24
2.1.2 <u>Настройка датчика сдвоенности</u>	25
2.1.3 <u>Ручной и автоматический старт</u>	25
2.1.4 <u>Детекция по размеру</u>	26
2.1.5 <u>Настройка детекторов подлинности</u>	26
2.2 <u>ВЫБОР РЕЖИМА РАБОТЫ</u>	27
2.2.1 <u>Режим простого счета</u>	27
2.2.2 <u>Режим счета с накоплением</u>	28
2.2.3 <u>Фасовка банкнот</u>	28
2.2.4 <u>Обнаружение подозрительных банкнот</u>	28
3. <u>ДОПОЛНИТЕЛЬНОЕ ОБОРУДОВАНИЕ</u>	29
3.1 <u>ВЫНОСНОЙ ДИСПЛЕЙ</u>	29
3.2 <u>ПЫЛЕСБОРНИК</u>	29
4. <u>СООБЩЕНИЯ ОБ ОШИБКАХ</u>	29
5. <u>ТЕХНИЧЕСКОЕ ОБСЛУЖИВАНИЕ</u>	30
6. <u>ТРАНСПОРТИРОВКА И ХРАНЕНИЕ</u>	31
7. <u>КОМПЛЕКТНОСТЬ</u>	31
8. <u>ГАРАНТИЙНЫЕ ОБЯЗАТЕЛЬСТВА</u>	31